



# Инструкция по эксплуатации

## Посудомоечная машина

### GV52112

**gorenje**

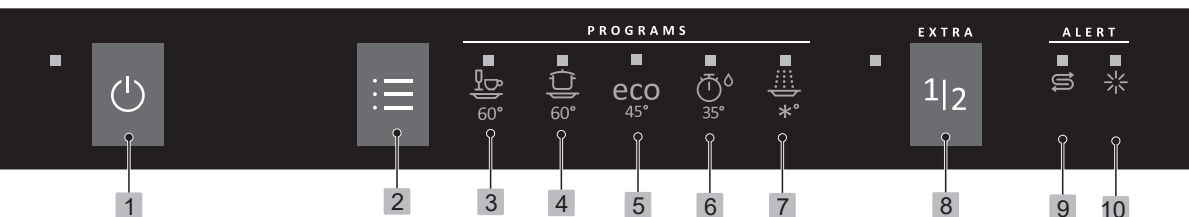

- 1 Главный выключатель электропитания
- 2 Переключатель программ
- 3 Ежедневная
- 4 Интенсивная
- 5 Экологичная
- 6 Быстрая
- 7 Полоскание

- 8 1/2 загрузки
- 9 Индикатор соли
- 10 Индикатор ополаскивателя

Указания по технике безопасности .....	2
Перед первой мойкой .....	3
Загрузка машины .....	4
Использование посудомоечной машины .....	6
Настройки .....	9
Уход и очистка .....	11
Поиск и устранение неисправностей .....	13
Установка .....	17
Сервис .....	19
Информация для тестового запуска .....	19
Техническая информация .....	20

### Общие положения

- Ознакомьтесь с инструкцией по эксплуатации и сохраняйте ее в надежном месте!
- Посудомоечную машину запрещено использовать в любых целях, не указанных в этих инструкциях по эксплуатации.
- Ставьте на дверцу машины и в ее корзины только посуду.
- Не оставляйте дверцу машины открытой, поскольку о нее можно споткнуться.
- Применяйте только моющие средства, предназначены для посудомоечных машин!
- Эта машина пригодна для использования детьми в возрасте 8 лет и старше, людьми с ограниченными физическими или умственными способностями, слабой памятью, а также людьми, не имеющими достаточного опыта и знаний. Использование машины этими людьми возможно лишь под присмотром или после прохождения инструктажа по эксплуатации машины и возможным рискам. Запрещается очистка машины детьми без присмотра.
- Не разрешайте детям играть с машиной.
- Замену поврежденного сетевого кабеля должен выполнять только квалифицированный электрик.
- Эта посудомоечная машина предназначена для использования в домашнем хозяйстве и подобных условиях.
- Не загружайте в машину посуду с остатками растворителей. Это может привести к взрыву. Также в машине запрещено мыть посуду, покрытую золой, воском или смазкой.

### ПРЕДОСТЕРЕЖЕНИЕ!

Ножи и другие острые предметы необходимо располагать острием вниз в корзине для столовых приборов или горизонтально в других корзинах.

- Не позволяйте детям пользоваться посудомоечной машиной или играть с ней. Будьте особо бдительны, когда дверца открыта.

### ПРЕДОСТЕРЕЖЕНИЕ!

Не допускайте детей к посудомоечной машине. В ней используется едкое моющее средство!

### Хранение в зимнее время и транспортировка

- Храните машину в помещении с температурой выше 0 °С.
- Не перевозите машину на дальние расстояния при сильных морозах.
- При транспортировке машина должна либо стоять, либо лежать на задней стенке.

### Функция защиты от переполнения

Если в машину набрано слишком много воды, система защиты от перелива перекрывает подачу воды и начинает откачивать ее. В этом случае нужно перекрыть систему подачи воды и обратиться в сервисный центр.

### Упаковочный материал

Просьба соблюдать требования местных нормативных актов в части сортировки утилизируемых материалов.

### Утилизация

- Перед утилизацией машины в связи с окончанием срока службы необходимо предотвратить возможность ее дальнейшего использования. Для этого вытяните шнур питания и обрежьте его как можно короче.
- Посудомоечная машина изготовлена с учетом возможности ее утилизации, о чем свидетельствует соответствующая маркировка.
- Чтобы узнать, как и куда сдать машину на переработку, обращайтесь в местные компетентные органы.

### Установка

См. раздел «Установка».

### Безопасность детей

- Всегда запускайте посудомоечную машину сразу после добавления моющего средства.
- Если дверца посудомоечной машины открыта, не подпускайте к ней детей. Внутри может оставаться моющее средство!

## Перед первой мойкой

### Смягчитель воды

Для качественной мойки посуды используйте в посудомоечной машине мягкую воду (воду с низкой минерализацией). Жесткая вода оставляет белый налет на посуде и внутренних поверхностях посудомоечной машины.

Жесткость воды определяется по следующим шкалам: немецкой (°dH) и французской (°fH). Если жесткость подаваемой воды превышает 6°dH (9°fH), ее нужно смягчать. Для этого используется автоматический встроенный смягчитель воды. Чтобы добиться от смягчителя максимальной эффективности, его необходимо отрегулировать с учетом жесткости поступающей воды.

Чтобы узнать жесткость воды в своем регионе, обратитесь на местную водопроводную станцию.

### Регулировка смягчителя воды

В разделе Настройки на стр. 9 приведено описание регулировки смягчителя воды.

### Заполнение солью

Перед эксплуатацией посудомоечной машины со смягчителем воды засыпьте соль в соответствующее отделение, чтобы подаваемая вода автоматически смягчалась. Используйте соль крупного помола или специальную соль для посудомоечных машин.

#### **⚠ ПРЕДОСТЕРЕЖЕНИЕ!**

Чтобы избежать появления ржавых пятен, сразу после засыпания соли запускайте программу мойки.

Никогда не заливайте в отделение для соли моющее средство, иначе устройство для смягчения воды выйдет из строя!

### При первом добавлении соли выполните указанные ниже действия.

- 1 Открутите крышку, как показано на рисунке.
- 2 Поместите входящую в комплект поставки воронку в отверстие отделения для соли. Сначала налейте в него примерно 1 л воды.
- 3 Затем заполните отделение солью (не более 1,5 кг).
- 4 Стряхните лишнюю соль и плотно закрутите крышку.
- 5 Чтобы смыть попавшую в посудомоечную машину соль, запустите соответствующую программу.

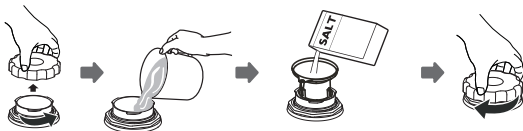

### Индикатор заполнения соли

Если требуется досыпать соль, на дисплее появляется приведенный выше символ.

Когда соль закончится, открутите колпачок и наполните контейнер заново. Воду необходимо заливать только в первый раз! Вытрите начисто и затяните. Чтобы смыть попавшую в посудомоечную машину соль, запустите соответствующую программу.

Символ на дисплее может исчезнуть не сразу после наполнения, а через некоторое время.

### Доливание ополаскивателя

При использовании ополаскивателя посуда сушится быстрее и лучше. Кроме того, это помогает добиться лучшего результата мытья посуды.

- 1 Откройте крышку отделения для ополаскивателя.
- 2 Аккуратно залейте ополаскиватель в отделение.
- 3 Вытрите брызги вокруг отделения.
- 4 Плотно закройте крышку.

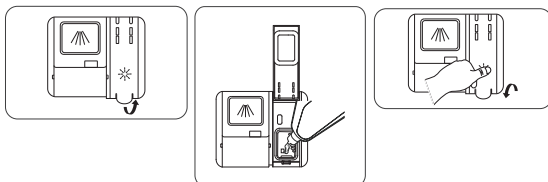

### Индикатор заливки ополаскивателя

Если его нужно долить в машину, на дисплее появляется приведенный выше символ.

Символ на дисплее может исчезнуть не сразу после наполнения, а через некоторое время.

### Установка дозировки ополаскивателя

Дозировку ополаскивателя можно настроить от 1 (минимальная дозировка) до 6 (максимальная дозировка). Заводская настройка: 4.

#### Дозировку ополаскивателя нужно увеличить, если:

- на посуде появились разводы.

#### Дозировку ополаскивателя нужно уменьшить:

- на посуде появилась липкая белая или синяя пленка;
- на посуде появились полосы;
- образуется слишком много пены. Если вода очень мягкая, ополаскиватель следует разбавлять в пропорции 50:50.

В разделе Настройки на стр. 9 приведено описание Установка дозировки ополаскивателя.

## Загрузка машины

### Экономичная мойка посуды

- С целью экономии энергии запускайте посудомоечную машину полностью загруженной.
- Не мойте посуду водой. Просто удалите крупные частицы пищи с посуды перед загрузкой в посудомоечную машину.
- Выбирайте экологически безопасные моющие средства. Обращайте внимание на экологическую маркировку на упаковке!
- Если посуда слегка загрязнена, можно выбрать программу с низкой температурой.
- Эффективность сушки повышается, если после завершения программы приоткрыть дверь. (Мебель, в которую встроена посудомоечная машина, должна быть защищена от конденсации влаги).

### Хрупкая посуда

Некоторую посуду нельзя мыть в посудомоечной машине. Это может быть обусловлено разными причинами. Одни материалы не выдерживают высокую температуру, другие могут быть повреждены моющим средством.

### Корзины посудомоечной машины

Посудомоечная машина оборудована верхним лотком для столовых приборов, верхней и нижней корзиной.

#### Верхний лоток для столовых приборов

В верхнем лотке для столовых приборов можно размещать половники, венчики, сервировочные приборы и подобные предметы.

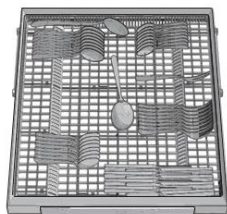

#### Верхняя корзина

Загрузите стаканы, чашки, миски, небольшие тарелки и блюда в верхнюю корзину. Посуда должна располагаться загрязненной поверхностью вниз или внутрь машины! Разместите винные бокалы на полке для фужеров.

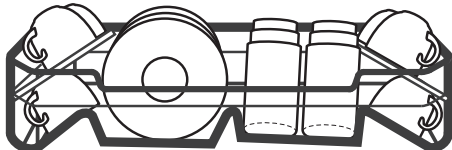

Удля лучшего размещения кастрюль и сковород подставку для чашек можно сложить или поднять.



#### Подъем и опускание верхней корзины

Высота верхней корзины может регулироваться, чтобы создавать больше пространства для крупногабаритной посуды на верхней/нижней корзине. Положение верхней корзины может регулироваться перемещением корзины на более высокий или низкий уровень с помощью специальной ручки (см. рисунок).

нижнее положение      Верхнее положение

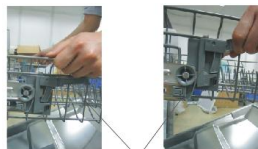

ручка для регулирования

#### Нижняя корзина

В нижней корзине разместите обеденные и закусочные тарелки, сервировочные блюда и кастрюли, а также столовые приборы (в специальной корзине).

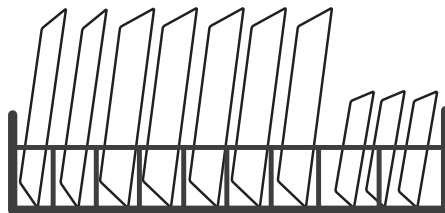

#### Корзина для столовых приборов

Располагайте столовые приборы ручками вниз (за исключением ножей) и распределяйте их максимально равномерно. Не прижимайте ложки друг к другу.

Установите корзину для столовых приборов в нижнюю корзину.

#### Складные держатели

Складные держатели сворачиваются и разворачиваются, что упрощает загрузку кастрюль, мисок и стаканов. Чтобы выдвинуть складные держатели и поменять их положение, нажмите на защелку.

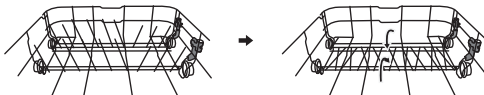

#### ВНИМАНИЕ!

Поместите посуду в машину так, чтобы промывочная вода стекала с нее; это особенно важно для пластиковой посуды.

Обеспечьте свободное вращение разбрызгивателей.

## Использование посудомоечной машины

### Загрузите моющее средство

Добавьте моющее средство в соответствующее отделение. Закройте крышку и нажмите, чтобы она защелкнулась. Если посуда сильно загрязнена, загрузите моющее средство в отделение для предварительного мытья. Моющее средство будет воздействовать на посуду в фазе предварительного мытья. За дополнительной информацией о моющем средстве обращайтесь к производителю средства.

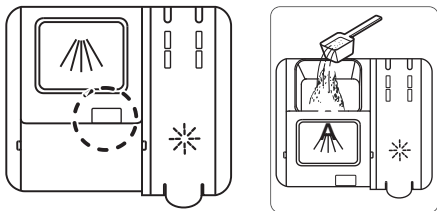

А Отделение для загрузки моющего средства для основного мытья

Количество моющего средства можно изменять в зависимости от жесткости воды.

Соблюдайте инструкции, указанные на упаковке моющего средства. Дозируйте моющее средство и ополаскиватель как для мягкой воды, поскольку в посудомоечной машине используется устройство для ее смягчения.

Слишком большое количество моющего средства снижает качество мойки и отрицательно влияет на окружающую среду.

### ВНИМАНИЕ!

Применяйте только моющие средства, предназначенные для посудомоечных машин! Не пользуйтесь жидкостью для мытья посуды. Образующаяся пена снижет эффективность мойки.

### Таблетки для посудомоечных машин

Если крышка дозатора закрывается с трудом, разделите таблетку пополам. Если крышка прилегает слишком плотно или не открывается должным образом, таблетка моющего средства может застрять

При использовании таблетированного моющего средства следуйте указаниям производителя на упаковке относительно того, куда должно быть загружено средство (например, в корзину для столовых приборов, в отделение для моющего средства и т. д.).

### ВНИМАНИЕ!

Таблетки не рекомендуются использовать в быстрых программах (менее 75 минут). В этом случае лучше применять жидкое или порошкообразное моющее средство.

### Моющее средство «3 в 1» или «все в одном»

Внимательно ознакомьтесь с инструкциями к этим продуктам. При возникновении вопросов обращайтесь к их производителям.

### ⓘ Главный выключатель электропитания

Нажмите главный выключатель и удерживайте его, пока не загорится подсветка дисплея.

### ☰ PROGRAMS - Выбор программы

Нажимайте переключатель программ, пока не загорится символ нужной программы.



### 60° Ежедневная

Программа для повседневного применения эффективно удаляет засохшие остатки пищи. (Эта программа не предназначена для удаления пригоревшей пищи, например, на формах для запекания).



### 60° Интенсивная

Программа для сильно загрязненной посуды, например кастрюль, жаровен и форм для запекания. Также идеально подходит в случае исключительно высоких требований к гигиене, например, при мытье бутылочек для детского питания и разделочных досок. Если после загрузки в посудомоечной машине еще остается место, можно поместить тарелки и подобную посуду.

### ECO

### 45° Экологичная

Эта программа предназначена для мойки умеренно загрязненной посуды и является самой эффективной по расходу энергии и воды.



### 35° Быстрая

Программа для слегка загрязненной стеклянной и фарфоровой посуды, например кофейных чашек.



### \*° Полоскание

Программа для ополаскивания посуды при постепенной загрузке машины.

## EXTRA - Выбор опций

### 1|2 1/2 загрузки

Эта опция для программы мойки с наполовину заполненной посудомоечной машиной снижает расход энергии и воды.

### Включение посудомоечной машины

Закройте дверь, чтобы включить посудомоечную машину. Если главный выключатель электропитания включен, посудомоечная машина запускается автоматически при закрытии двери.

### Остановка или изменение программы

Чтобы изменить программу после запуска машины, откройте дверцу, а затем нажмите и удерживайте главный выключатель электропитания до выключения дисплея. Если открылась крышка дозатора моющего средства, добавьте моющее средство. Затем нажмите главный выключатель электропитания, выберите новую программу и закройте дверцу.

### Загрузка дополнительной посуды

Откройте дверь. Посудомоечная машина автоматически остановится. Загрузите посуду и закройте дверь. Через некоторое время посудомоечная машина продолжит выполнение программы.

### Как повысить эффективность сушки

- Полностью загрузите машину.
- Поместите посуду в машину так, чтобы промывочная вода стекала с нее; это особенно важно для пластиковой посуды.
- Долейте ополаскиватель или увеличьте его дозировку.
- После завершения программы приоткройте дверцу.
- Перед выгрузкой из посудомоечной машины дождитесь остывания посуды.

### После окончания программы

Посудомоечная машина выключается автоматически по завершении программы. Закрывайте водопроводный кран после каждого использования.

### Если посудомоечная машина выключается с помощью главного выключателя электропитания или во время отключения питания

Если программа мойки не завершена, то она продолжится при восстановлении электропитания.

### ВНИМАНИЕ!

Опасно открывать дверцу во время мытья, так как можно ошпариться горячей водой.

Таблица программ

PROGRAMS - Программа	Отделение для моющего средства 1 / 2 (мл)	EXTRA - Опции	Предварительная мойка	Основная мойка	Количество ополаскиваний	Последнее ополаскивание	Показатели расхода <sup>1)</sup>		
							Продолжительность мойки (примерно час:мин)	Приблиз. потребление энергии (кВт/ч)	Расход воды (л)
Ежедневная	3 / 22		1	60 °C	1	60 °C	1:00	0,9	9
Интенсивная	3 / 22		1	60 °C	3	70 °C	2:45	1,4	16,5
Экологичная <sup>2)</sup>	3 / 22		1	45 °C	1	62 °C	3:25	0,74	9
Быстрая	--- / ---			35 °C	1	35 °C	0:20	0,34	10
Полоскание	--- / ---		1	--- / ---	--- / ---	--- °C	0:15	0,02	3,5

1) Показатели расхода зависят от температуры подаваемой воды, температуры в помещении, объема загрузки, выбора дополнительных функций и других факторов.

2) Эта программа, характеристика которой приведены на этикетке энергоэффективности, представляет собой стандартный цикл мойки. Она предназначена для умеренно загрязненной посуды и является самой эффективной по расходу энергии и воды.

## Настройки

### Регулировка Потребления Соли

Посудомоечная машина оборудована устройством для корректировки количества соли, потребляемой на основе жесткости используемой воды. Это предназначено для оптимизации и настройки уровня потребления соли

Пожалуйста, выполните указанные ниже действия для корректировки потребления соли:

1. Включите прибор;
2. В течение 60 секунд после включения прибора нажмите и удерживайте кнопку программирования не менее 5 секунд.
3. Нажмите кнопку программирования для выбора значения жесткости воды в вашем регионе, значения будут меняться в следующей, последовательности: H1> H2> H3> H4-> H5> H6; Не производите никаких действий в течение 5 секунд или нажмите кнопку вкл./выкл., чтобы завершить регулировку потребления соли.

ЖЕСТКОСТЬ ВОДЫ				Позиция программы	Расход соли (грамм/цикл)
°dH	°fH	Градус жесткости Кларка	mmol/l		
0-5	0-9	0-6	0-0.94	H1 - индикатор программы мигает	0
6-11	10-20	7-14	1.0-2.0	H2 - Световая программа горит	9
12-17	21-30	15-21	2.1-3.0	H3 - загораются световые индикаторы и быстрая программа	12
18-22	31-40	22-28	3.1-4.0	H4 - Индикатор программы ECO включен	20
23-34	41-60	29-42	4.1-6.0	H5 - ECO свет и блеск ополаскивания	30
35-55	61-98	43-69	6.1-9.8	H6 - загораются индикаторы ECO и быстрой программы	60

#### Примечание:1

$^{\circ}\text{dH}=1.25$   $^{\circ}\text{Clarke}=1.78$   $^{\circ}\text{fH}=0.178\text{mmol/l}$

$^{\circ}\text{DH}$ : Немецкий стандарт

$^{\circ}\text{fH}$ : Французский стандарт

$^{\circ}\text{Clark}$ : Английский стандарт

#### Примечание:2

Заводское значение H3 (EN 50242)

Свяжитесь с вашим местным отделением для получения информации о жесткости вашей воды.

### Регулировка использования ополаскивателя

Для улучшения результатов сушки при оптимальном потреблении ополаскивателя машина позволяет отрегулировать расход ополаскивателя. Для этого действуйте, как указано ниже.

1. Включите прибор;
2. В течение 60 секунд после включения прибора откройте дверь, сразу нажмите и удерживайте кнопку выбора программ не менее 5 секунд, затем нажмите кнопку 1/2 загрузки. Индикатор наличия ополаскивателя начнет мигать.
3. Кнопкой выбора программ установите необходимую дозировку ополаскивателя. Настройки изменяются в следующей последовательности: D1 → D2 → D3 → D4 → D5 → D1.
4. Не производите никаких действий в течение 5 секунд или нажмите кнопку вкл./выкл., чтобы завершить регулировку потребления ополаскивателя.

Уровень расхода	Количество ополаскивателя, мл
D1 → горит индикатор «Полоскание»	1,2
D2 → горит индикатор «Быстрая»	2,4
D3 → горят индикаторы «Полоскание» и «Быстрая»	3,6
D4 → горит индикатор «ECO»	4,8
D5 → горят индикаторы «ECO» и «Полоскание»	6,0



### Система фильтрации

Фильтр предупреждает попадание крупных остатков пищи и других предметов в насос. Остатки пищи могут засорить фильтр, в этом случае их следует удалить.

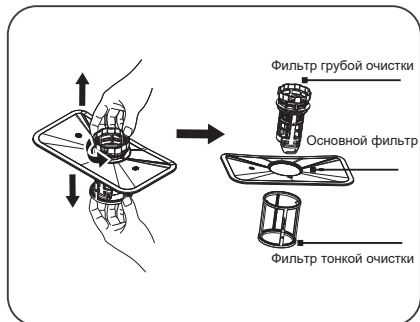

Система фильтрации состоит из фильтра грубой очистки, основного фильтра и микрофильтра (фильтра тонкой очистки).

- 1 Основной фильтр**  
Частицы пищи и грязи, улавливаемые этим фильтром, измельчаются струей из специальной форсунки нижнего коромысла и смываются в слив.
- 2 Фильтр грубой очистки**  
Крупные предметы, такие как кости или стекло, которые могут засорить слив, улавливаются фильтром грубой очистки. Чтобы достать предметы, задержанные этим фильтром, осторожно нажмите на заглушку сверху этого фильтра и выньте его.
- 3 Фильтр тонкой очистки**  
Этот фильтр задерживает грязь и остатки пищи в зоне отстойника и препятствует им опять попасть на поверхность посуды во время мытья.

### Сборка фильтра

Фильтр эффективно устраняет частицы пищи из воды для мытья и позволяет повторно использовать ее в процессе мойки. Для достижения максимальной эффективности и оптимальных результатов фильтр следует регулярно чистить. По этой причине рекомендуется после каждого цикла мойки регулярно удалять крупные частицы пищи, прополаскивая фильтр и резервуар под проточной водой. Чтобы вынуть фильтр, потяните вверх ручку крышки.

1. Поверните фильтр против часовой стрелки.
2. Выньте фильтр.

#### ВНИМАНИЕ!

Запрещено эксплуатировать посудомоечную машину со снятыми фильтрами!

Если фильтр грубой очистки установлен неправильно, это может снизить качество мойки.

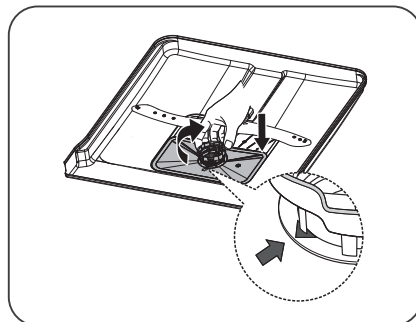
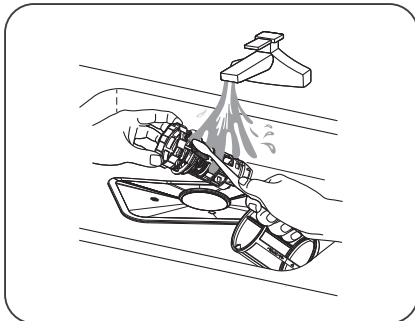
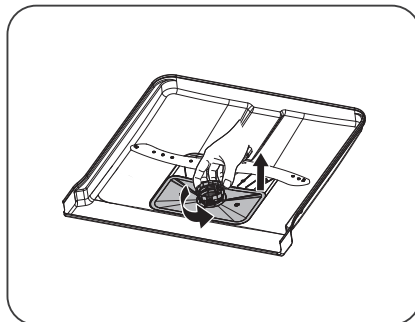

## Разбрызгиватели

Мусор может забивать отверстия и приводить к заклиниванию подшипников. Удалите весь мусор при помощи булавки или другого острого предмета. Разбрызгиватели также имеют отверстия снизу.

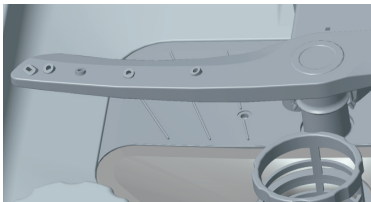

Чтобы облегчить очистку, можно снять разбрызгиватели. Не забудьте надежно установить их обратно после очистки.

### Нижний разбрызгиватель

- Снимите нижний разбрызгиватель, потянув его вверх.

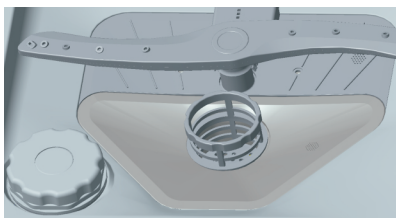

### Верхний разбрызгиватель

- 1 Выдвиньте верхнюю корзину.

- 2 Чтобы отсоединить разбрызгиватель от верхней корзины, открутите его втулку против часовой стрелки.

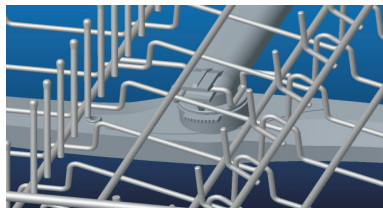

## Дверца

Протирайте края дверцы слегка влажной тканью (при необходимости с небольшим количеством моющего средства).

## Накипь

Камера посудомоечной машины из нержавеющей стали при обычном использовании остается чистой. Но жесткая вода способствует образованию накипи. При появлении накипи засыпьте в отделение для моющего средства две столовые ложки лимонной кислоты и запустите программу Интенсивная (в машине не должно быть посуды).

## Панель управления

Не допускайте загрязнения кнопок. Протирайте их сухой или слегка влажной тканью. Не используйте чистящие средства, они могут поцарапать панель. Чтобы случайно не включить кнопки, перед их очисткой выключите машину с помощью главного выключателя электропитания.

## Поиск и устранение неисправностей

Код ошибки на дисплее		Возможные причины
E1	Вода долго заливается.	Не открыт кран подачи воды. Засорен фильтр заливного шланга. Если проблему не удастся устранить, обратитесь в сервисный центр.
E3	Вода не нагревается до заданной температуры.	Обратитесь в сервисный центр.
E4	Утечка воды.	Перекройте подачу воды и обратитесь в сервисный центр.

Проблема	Возможные причины	Способ устранения
Кнопки не реагируют на нажатие.	Кнопки нажаты слишком быстро после открывания двери.	Повторите попытку через некоторое время.
	Кнопки загрязнены.	Протрите их сухой или слегка влажной тканью.
	Дверца закрыта.	Откройте дверь. Кнопки работают только при открытой двери.
Дверца не закрывается.	Неправильно расположены корзины.	Убедитесь в том, что корзины расположены горизонтально.
		Проверьте, не препятствует ли посуда задвиганию корзин.

Проблема	Возможные причины	Способ устранения
Машина не включается.	Дверца не закрыта.	Проверьте.
	Посудомоечная машина была открыта для добавления посуды во время выполнения программы.	Закройте дверь и подождите. Через некоторое время посудомоечная машина продолжит выполнение программы.
	Сработал предохранитель или автоматический выключатель.	Проверьте.
	Вилка не подключена к розетке.	Проверьте.
	Перекрыт водопроводный кран.	Проверьте.
	Переполнение или утечка.	Проверьте.
	Сливной насос гудит даже после выключения главного выключателя.	Перекройте водопроводный кран. Выньте вилку из розетки и обратитесь в сервисный центр.
	Убедитесь в том, что опция «Задержка старта» не включена.	Если необходимо отменить опцию Задержка старта, нажмите и удерживайте главный выключатель электропитания до выключения дисплея. Снова запустите посудомоечную машину.
Посуда не отмыта.	Разбрызгиватели не вращаются.	Извлеките разбрызгиватели и очистите их.
		Убедитесь в том, что посуда не мешает вращению
	Старое моющее средство. Качество моющего средства может ухудшаться со временем.	разбрызгивателей. Не покупайте большие пачки.
	Неправильная дозировка моющего средства.	Дозируйте моющее средство с учетом жесткости воды. Если его слишком много или мало, качество мойки снижается.
	Недостаточно интенсивная программа мойки.	Выберите более интенсивную программу.
	Неправильное расположение посуды.	Не накрывайте фарфоровую посуду большими мисками или подобными предметами. Не ставьте очень высокие стаканы в
	Стаканы и чашки переворачиваются во время выполнения программ.	углы корзин. Ставьте посуду устойчиво.
	Неправильная установка фильтра.	Плотно закрутите фильтр. См. раздел «Уход и очистка».

Проблема	Возможные причины	Способ устранения
Пятна на посуде из нержавеющей стали или серебра.	Если остатки некоторых продуктов (например, горчицы, майонеза, лимона, уксуса, соли или соусов) долго не смывать с деталей из нержавеющей стали, на них могут появиться пятна.	Если после загрузки посуды с остатками таких продуктов вы не планируете сразу включать машину, ополосните посуду. Для этого можно использовать программу «Полоскание».
	Если во время мойки изделия из серебра соприкасаются с предметами из нержавеющей стали, на серебряных приборах остаются пятна. Кроме того, пятна на посуде могут появляться из-за алюминия.	Следите за тем, чтобы предметы из серебра и нержавеющей стали не соприкасались во время мойки.
Пятна или пленка на посуде.	Утечка соли из устройства для смягчения воды.	Плотно закрутите крышку отделения для соли. Если после этого утечка не прекратится, обратитесь в сервисный центр.
	Неправильная регулировка устройства для смягчения воды.	См. раздел «Настройки».
	Неправильная дозировка ополаскивателя.	См. разделы «Перед первой мойкой» и «Настройки».
	Нет соли в соответствующем отделении.	Досыпьте соль. См. раздел «Перед первой мойкой».
	Используется моющее средство «3-в-1/все в одном» и активирована настройка Таблетка («3-в-1/все в одном»).	Отключите настройку Таблетка (моющее средство «3-в-1») и досыпьте соль и ополаскиватель.
	При слишком высокой температуре мойки или большом количестве моющего средства изделия из хрустала мутнеют. Эту проблему невозможно исправить, но ее можно предотвратить.	Мойте хрустальную посуду при низкой температуре с умеренным количеством моющего средства. Свяжитесь с производителем моющего средства.
Липкая белая или синяя пленка на посуде.	Слишком большая дозировка ополаскивателя.	Уменьшите дозировку ополаскивателя. См. разделы «Перед первой мойкой» и «Настройки». Если вода слишком мягкая, ополаскиватель следует разбавлять в пропорции 50:50.
После мытья остаются пятна.	Следы губной помады и чая довольно сложно смыть.	Используйте моющее средство с отбеливателем.
Стук во время мойки.	Посуда неправильно расположена, или разбрызгиватели не вращаются.	Удостоверьтесь в том, что посуда находится в устойчивом положении. Попробуйте повернуть разбрызгиватели.

Проблема	Возможные причины	Способ устранения
В машине остается вода.	Сливной шланг забился.	Отсоедините сливной шланг от сифона под раковиной. Проверьте, нет ли в нем мусора. Убедитесь в том, что конусообразный штуцер обрезан так, что его внутренний диаметр составляет не менее 14 мм.
	Сливной шланг перегнулся.	Следите за тем, чтобы шланг не перегибался.
	Фильтры забились.	Промойте фильтры грубой и тонкой очистки.
	В сливном насосе забился мусор.	Прочистите сливной насос. См. раздел «Уход и очистка».
Неприятный запах в машине.	Грязь на уплотнениях и в углах.	Вымойте загрязненные места щеткой и чистящим средством, не образующим много пены.
	Долго использовались программы с низкой температурой.	Примерно раз в месяц запускайте программы с высокой температурой.
Посуда недостаточно сухая.		
	Машина загружена не полностью.	Полностью загрузите машину.
	Требуется долить ополаскиватель или увеличить его дозировку.	Долейте ополаскиватель или увеличьте его дозировку. См. разделы «Перед первой мойкой» и «Настройки».
	Используется моющее средство «3-в-1/все в одном» и активирована настройка Таблетка («3-в-1/все в одном»).	Отключите настройку Таблетка (моющее средство «3-в-1») и досыпьте соль и ополаскиватель.
		После завершения программы приоткройте дверцу.

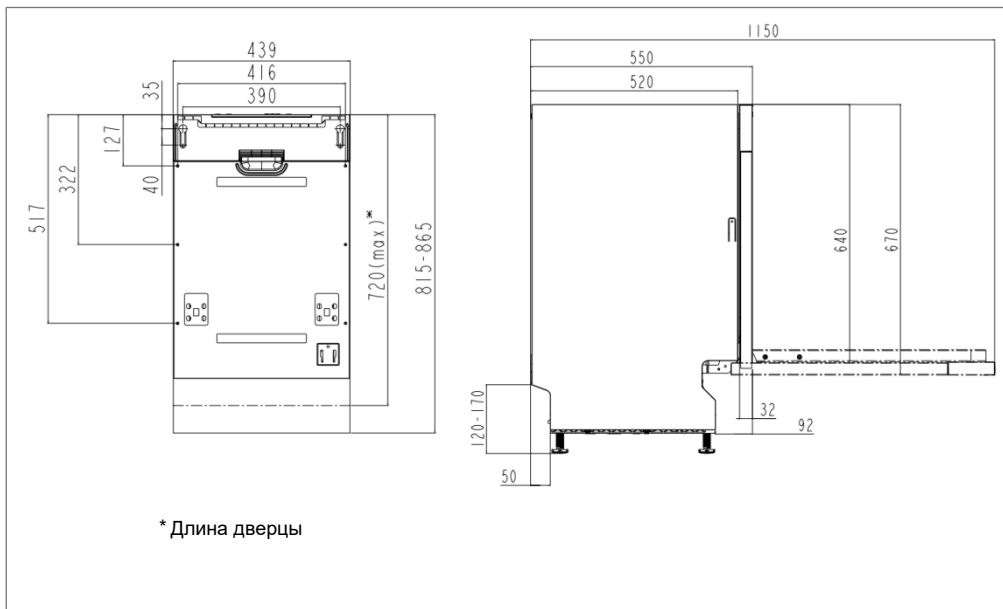

\* Длина дверцы

Обязательно ознакомьтесь с изложенными ниже указаниями и соблюдайте их. Машину необходимо устанавливать и подключать в соответствии со специальными инструкциями.

## Указания по технике безопасности

- Работы по подключению к электросети, водопроводу и канализации должен выполнять квалифицированный специалист.
- При подключении к водопроводу, канализации и электросети всегда соблюдайте действующие нормы.
- Будьте осторожны при установке! Надевайте защитные перчатки! Установку должны выполнять два человека!
- Чтобы предотвратить ущерб от утечек, поставьте под машину водонепроницаемый поддон.
- Перед тем как закрепить машину с помощью винтов, проверьте ее работоспособность, запустив программу «Полоскание». Она должна набирать и сливать воду. Также проверьте герметичность соединений.

### ⚠ ПРЕДОСТЕРЕЖЕНИЕ!

При установке посудомоечной машины перекрывайте систему подачи воды.

### ⚠ ПРЕДОСТЕРЕЖЕНИЕ!

При выполнении работ вилка должна быть вынута из розетки или на розетку не должно подаваться напряжение.

## Размещение

- Размеры ниши и другие размеры, необходимых для подключения, указаны в отдельных инструкциях по установке. Перед установкой убедитесь в том, что все размеры корректны для выполнения монтажа. Обратите внимание, что размер внешней двери по высоте может быть в диапазоне указанном на схеме, чтобы соответствовать размерам других элементов сборки.
- Устанавливайте посудомоечную машину на прочную поверхность. Отрегулируйте ножки, чтобы машина стояла ровно.

## Подсоединение к сливу

Необходимые сведения смотрите в отдельных инструкциях по установке.

Сливной шланг можно удлинить не более чем на 3 м. При этом его общая длина должна составлять не более 4,5 м. Внутренний диаметр сочленений и патрубков не должен превышать 14 мм. Тем не менее при необходимости сливной шланг рекомендуется заменять шлангом без сочленений.

Ни одна часть сливного шланга не должна располагаться на высоте более 950 мм над нижним краем машины. Не

подключайте шланг напрямую к напольному или аналогичному сливу. В таких случаях шланг может работать как сифон и не держать воду в машине.

Вода должна сливаться из шланга, подключенного на высоте слива не менее 350 мм над нижней частью машины.

Не перегибайте сливной шланг.

### ВНИМАНИЕ!

При подключении к патрубку на сифоне под раковиной (см. рисунок 1) сливной шланг должен быть закреплен на высоте нижней части раковины, иначе вода из нее может попадать в машину. Другие варианты подключения показаны на рисунках 2 и 3.

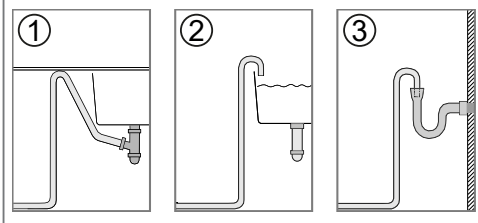

## Подсоединение к водопроводу

Используйте только входящий в комплект поставки наливной шланг. Не подключайте старые и прочие наливные шланги.

Водопроводная труба должна быть оборудована запорным краном. Он должен располагаться в удобном месте, чтобы быстро перекрывать воду при необходимости сдвинуть машину.

По завершении установки откройте запорный кран, дождитесь, пока давление стабилизируется, и проверьте герметичность всех соединений.

### Подключайте машину к холодному водоснабжению

Делайте это в том случае, если система отопления в доме работает на электричестве или жидком топливе.

### Подсоедините машину к водопроводу горячей воды (макс. 70 °С)...

Если для обогрева дома используются центральное отопление, солнечная или геотермальная энергия. Выбор подключения к водопроводу горячей воды сокращает время выполнения программ и потребление электроэнергии посудомоечной машиной.

## Подсоединение к электрической сети

Сведения об электрических характеристиках машины содержатся в паспортной табличке. Они должны соответствовать параметрам сети.

Посудомоечная машина должна подключаться к розетке с заземлением.

Электрическая розетка должна располагаться вне зоны установки, чтобы к ней можно было легко получить доступ после монтажа машины. Не используйте удлинитель!

### ВНИМАНИЕ!

Ремонт и операции технического обслуживания связаны с техникой безопасности и должны выполняться квалифицированным специалистом.



### Паспортная табличка

Ознакомьтесь с разделом Поиск и устранение неисправностей, прежде чем обратиться в сервисный центр. Укажите информацию с таблички с серийным номером. Добавьте артикул (1) и серийный номер (2).

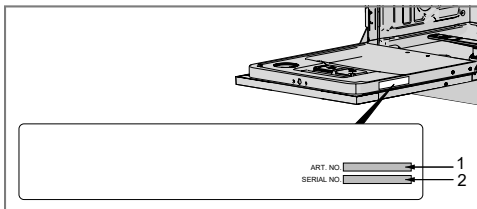

### Информация об импортёре

Импортер: ООО «Горенье БТ» 119180, Москва,  
Якиманская наб., д. 4, стр. 1

## Информация для тестового запуска

Загрузка верхней и нижней корзин:

1.Верхняя корзина:

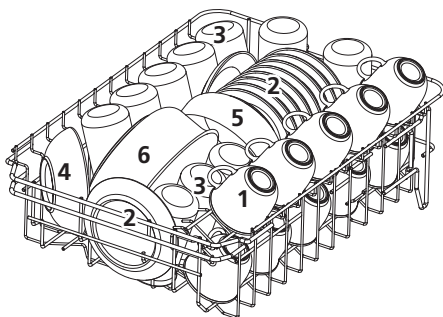

Number	Item
1	Чашки
2	Блюда
3	Стаканы
4	Тарелки
5	Малые блюда
6	Большие блюда

2.Нижняя корзина:

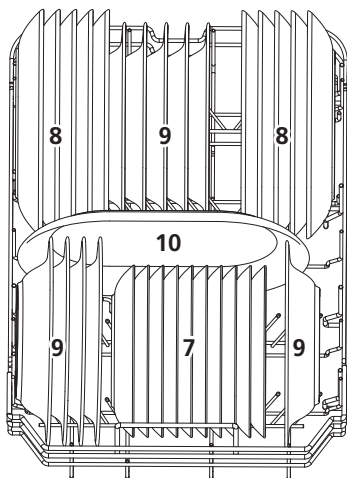

Number	Item
7	Десертные тарелки
8	Большие тарелки
9	Суповые тарелки
10	Овальные тарелки

### 3. Корзина для столовых приборов:

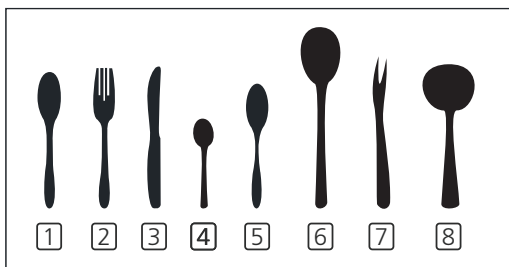
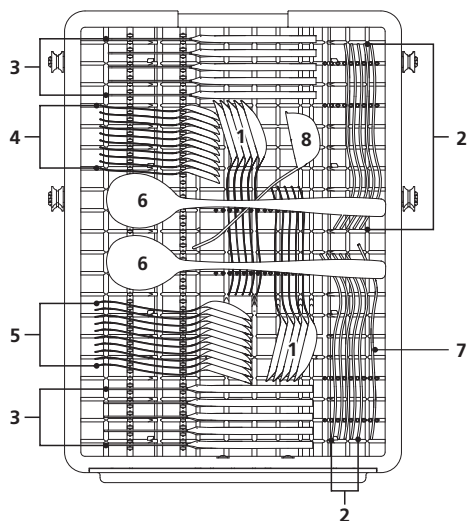

Number	Item
1	Ложки для соуса
2	Вилки
3	Ножи
4	Чайные ложки
5	Десертные ложки
6	Сервировочные ложки
7	Сервировочные вилки
8	Суповые ложки

Информация для сравнительного теста  
в соответствии с EN 50242

Вместимость: 10 комплектов посуды

Положение верхней корзины: нижняя

позиция Программа: экономичная

Настройка ополаскивателя: 6

Настройка смягчителя воды: НЗ

### Информация на этикетке энергоэффективности

Информационный лист в соответствии техническим регламентом ЕС в сфере энергоэффективности № 1059/2010 Gorenje

Обозначение модели:	GV52112
Вмещает стандартных столовых комплектов:	10 <sup>1)</sup>
Класс энергоэффективности:	A
Годовое энергопотребление(AE <sub>C</sub> ):	211 кВт ч <sup>2)</sup>
Энергопотребление за стандартный цикл мойки(E <sub>c</sub> ):	0,74 кВт ч
Потребляемая мощность	
Машина выключена(P <sub>0</sub> ):	0,45 Вт
Режим ожидания (P <sub>1</sub> ):	0,49 Вт
Годовой расход воды (AW <sub>C</sub> ):	2520 л <sup>3)</sup>
Класс эффективности сушки:	A <sup>4)</sup>
Стандартная программа	Экологичная <sup>5)</sup> , без опций
Продолжительность стандартного цикла мойки:	190 мин
Время, в течение которого машина может оставаться включенной (T <sub>1</sub> ):	Не ограничено
Шумовое излучение:	49 dB(A) re 1 pW
Тип конструкции:	Встраиваемая

1) В соответствии со стандартом EN 50242.

2) (Из расчета 280 стандартных циклов мойки в энергосберегающем режиме при подключении к водопроводу холодной воды.) Фактическое потребление энергии зависит от режима эксплуатации машины.

3) (Из расчета 280 стандартных циклов мойки.) Фактический расход воды зависит от режима эксплуатации машины.

4) Определяется по шкале от A (наибольшая) до G (наименьшая).

5) Эта программа, характеристики которой приведены на этикетке энергоэффективности, представляет собой стандартный цикл мойки. Она предназначена для умеренно загрязненной посуды и является самой эффективной по расходу энергии и воды.

### Технические данные

Высота:	815 мм
Ширина:	448 мм
Глубина:	550 мм
Давление воды:	0,04—1 МПа
Подсоединение к электрической сети:Класс защиты I, 220-240 В, 50 Гц, 10 А	

1) Номинальная мощность: 1930 Вт <sup>1)</sup>

1) См. паспортную табличку.